

Massivsauna

ALASKA

CORNER INFRA+

206 x 206 x 204 cm

MONTAGEANLEITUNG
Deutsch

DE

EN

FR

IT

PL

PT



Inhaltsverzeichnis

1. Montage Vorbereitung	3
1.1. Benötigtes Werkzeug	4
1.2. Wartung und Reinigung	5
1.3. Entsorgung	5
1.4. Stückliste ALASKA CORNER INFRA+	6
2. Montage der Kabine	9
2.1. Montage des Bodenrahmens	9
2.2. Montage der Wandelemente	10
2.3. Montage Dach	18
2.4. Montage Lüftungsschieber	20
2.5. Montage Inneneinrichtung	20
2.6. Montage Zubehör	27
2.7. Montage Glastür	29
2.8. Montage Dachkranz	31
2.9. Montage Dachabdeckleiste	32
3. Grundriss	33
3.1. Grundriss „links“	33
3.2. Grundriss „rechts“	34
3.3. Änderungen bei Montage Grundriss „rechts“	35

1. Montage Vorbereitung

Lesen Sie diese Montageanleitung gut durch und bewahren Sie sie in der Nähe der Sauna auf. So können Sie jederzeit Produktinformationen nachlesen.



Sie finden diese Montageanleitung auch im Downloadbereich unserer Webseite auf www.sentiotec.com/downloads.

Wichtige Hinweise:

- Kontrollieren Sie, bevor Sie mit der Arbeit beginnen, anhand der Stückliste, ob alle Einzelteile auch tatsächlich mitgeliefert wurden. Sollten Einzelteile ausnahmsweise fehlen, benachrichtigen Sie spätestens 14 Tage nach Erhalt der Kabine Ihren Händler.
- Der Raum, in dem die Saunakabine montiert wird, muss trocken sein und eine entsprechende Luftzirkulation gewährleisten.
- Der Fußboden muss waagrecht und eben sein, bevorzugt Stein- oder Fliesenboden.
- Für die Montagearbeiten der Kabine wird eine Mindestraumhöhe von 230 cm benötigt.
- Es muss ein Wandabstand von mindestens 5 cm eingehalten werden.
- Die Innen zu verwendenden Holzteile dürfen nicht mit Imprägniermittel behandelt werden.
- Für die Montage benötigen Sie einen Helfer.
- Holz ist ein Naturprodukt, das trotz guter Lagerung aufquellen, schwinden oder sich verziehen kann. Aus diesem Grund kann es vorkommen, dass bei der Montage etwas Kraft aufgebracht werden muss.
- Alle Verschraubungen müssen vorgebohrt werden.

Achtung!

Der Elektroanschluss darf nur durch eine Elektrofachkraft oder eine vergleichsweise qualifizierte Person ausgeführt werden.

1.1. Benötigtes Werkzeug

- Hammer und Beilageholz oder einen Gummihammer
- Akkuschauber mit Bits für Kreuzschrauben und Torx
- Rollmaßband
- Bohrer mit Durchmesser 3 mm, 10 mm, 20 - 30 mm (für Stromkabel Saunaofen)
- Wasserwaage
- Innensechskant-Schlüssel 1,5 mm
- Universalmesser
- Leiter
- Feinsäge



Dieses Symbol kennzeichnet Tipps und nützliche Hinweise

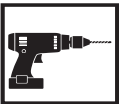

Vorbohren



Ablängen auf Naturmaß mit Feinsäge



Überprüfung des rechten Winkel:

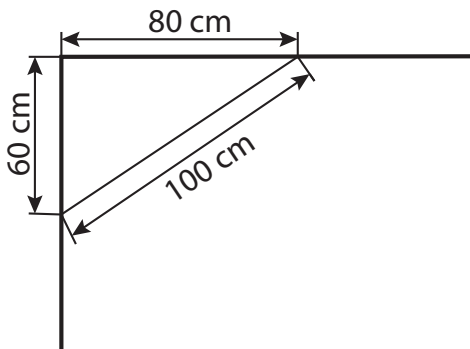

1.2. Wartung und Reinigung

- Die Sauna sollte mit einem feuchten Tuch gereinigt werden. Verwenden Sie nur warmes Wasser - keine Reinigungsmittel.
- Wird die Sauna längere Zeit nicht benutzt, empfehlen wir, die Kabine einmal im Monat aufzuheizen.



Harzgallen sind kein Reklamationsgrund. Da in Fichtenholz immer wieder Harzgallen vorkommen und man beim Aussortieren nicht erkennen kann in welcher Tiefe diese sich befinden.

Wenn diese knapp unter der Oberfläche sind brechen sie bei Hitzeentwicklung auf und „bluten“ aus.

Das ausgelaufene Harz kann man mit einem Aceton gedrängtem Lappen entfernen. Wenn lediglich Harztropfen entstehen, lassen Sie diese aushärten und schaben sie anschließend mit einem Messer vorsichtig ab.

DE

1.3. Entsorgung



- Entsorgen Sie die Verpackungsmaterialien nach den gültigen Entsorgungsrichtlinien.
- Altgeräte enthalten wiederverwendbare Materialien, aber auch schädliche Stoffe. Geben Sie Ihr Altgerät deshalb auf keinen Fall in den Restmüll, sondern entsorgen Sie das Gerät nach den örtlich geltenden Vorschriften.

1.4. Stückliste ALASKA CORNER INFRA+

Az	Bezeichnung	Maß
Bodenrahmen		
2	Bodenrahmen	204 x 9 x 4 cm
1	Bodenrahmen	138 x 9 x 4 cm
1	Bodenrahmen	61,2 x 9 x 4 cm
Wandelemente		
3	Wandelemente A/B mit Multiclip	193 x 48 x 4 cm
1	Wandelement A/B	193 x 48 x 4 cm
1	Elektroelement A/A mit Multiclip	193 x 44 x 4 cm
1	Wandelement A/A mit Multiclip	193 x 44 x 4 cm
1	Wandelement A/A	193 x 44 x 4 cm
1	Wandelement A/A mit Multiclip	193 x 55,2 x 4 cm
1	Lüftungselement A/B mit Multiclip	193 x 48 x 4 cm
2	Wandelemente A/B mit Strahlerauschnitt	193 x 48 x 4 cm
1	Wandelement A/B Ausschnitt infracontrol mini	193 x 48 x 4 cm
1	Element oberhalb Tür	69,3 x 10,1 x 4 cm
1	Element oberhalb Glaselement	72,3 x 8,6 x 4 cm
Dachelemente		
2	Dachelemente A/B	194 x 48 x 4 cm
1	Dachelement A/B	194 x 49 x 4 cm
1	Dachelement A/A schräg	186 x 49 x 4 cm
Ecksteher		
3	Ecksteher 90° mit Multiclip	193 x 6 x 6 cm
1	Ecksteher 45° neben Tür mit Multiclip	202 x 7,8 x 4 cm
1	Ecksteher 45° neben Tür mit Nut	202 x 7,8 x 4 cm
1	Steher für Glaselement 8 mm Nut u. Multiclip	202 x 4,5 x 4 cm

Az	Bezeichnung	Maß
Auflageleisten		
1	Dachauflageleiste	197 x 4 x 4 cm
1	Dachauflageleiste	193 x 4 x 4 cm
2	Dachauflageleisten 1 x 45°	141,6 x 4 x 4 cm
1	Dachauflageleiste 2 x 45°	89,7 x 4 x 4 cm
1	Dachabdeckleiste	196 x 1,2 x 4 cm
1	Dachabdeckleiste	192 x 1,2 x 4 cm
2	Dachabdeckleisten 1 x 22,5°	141,2 x 1,2 x 4 cm
1	Dachabdeckleiste 1 x 22,5°	83,2 x 1,2 x 4 cm
1	Bankauflageleiste 1 x 45°	142,3 x 4 x 4 cm
1	Bankauflageleiste	120 x 4 x 4 cm
3	Bankauflageleisten	58 x 4 x 4 cm
2	Montageleisten für Banksichtblende	26 x 4 x 4 cm
Inneneinrichtung		
1	Bank	195 x 62 x 9 cm
1	Bank mit verstellbarer Rückenlehne	195 x 62 x 9 cm
1	Bank	133,5 x 62 x 9 cm
1	Bankabdeckleiste	72,3 x 14 x 2 cm
2	Rückenlehnen	101 x 26 x 5 cm
2	Rückenlehnen	53 x 26 x 5 cm
1	Banksichtblende	195 x 35 x 5 cm
1	Ofenschutzgitter 3-tlg. 1Stk. 57 x 75 cm, 2 Stk. 45,5 x 55 cm	57 x 475 x 75 cm
1	Bodenrost	70 x 53 x 4 cm
2	Kopfstützen	43 x 25 x 7 cm
1	Lampenschutzgitter	38 x 32 x 4 cm
1	Lüftungsschieber	52 x 14 x 1,5 cm

Az	Bezeichnung	Maß
Glaselemente		
1	Glastür	191,5 x 68 x 0,8 cm
1	Glaselement	194,5 x 75,5 x 0,8 cm
Dachkranzleisten		
2	Dachkranzleisten 1 x 22,5°	149,8 x 6 x 4 cm
1	Dachkranzleiste 1 x 22,5°	86,5 x 6 x 4 cm
Zubehör		
1	U Alu Profil	72,3 x 1,2 x 1,5 cm
1	Türgriff Set Holz/Niro	
1	2 Türbänder 8653-02	
1	Türmagnet, Überschubblech	
1	Saunaleuchte	
1	3 Lfm. Silikonkabel 5 x 2,5mm ²	
1	3 Lfm. Silikonkabel 3 x 1,5mm ²	
2	Infrarotstrahler ECO-350-R	1-027-785
1	Infracontrol mini	1-035-976
1	Abschlussblenden für Infracontrol mini (2 Stk.)	1-035-503
2	Strahlerabdeckblenden Prestige	71 x 21 x 5 cm
1	Schablone für Multiclip-Montage	
1	Montagematerialset	
1	Montageanleitung	

2. Montage der Kabine

Die Kabine kann „links“ oder „rechts“ aufgebaut werden, beachten Sie dazu die Grundrisspläne auf Seite Seite 33 und Seite Seite 34.

2.1. Montage des Bodenrahmens

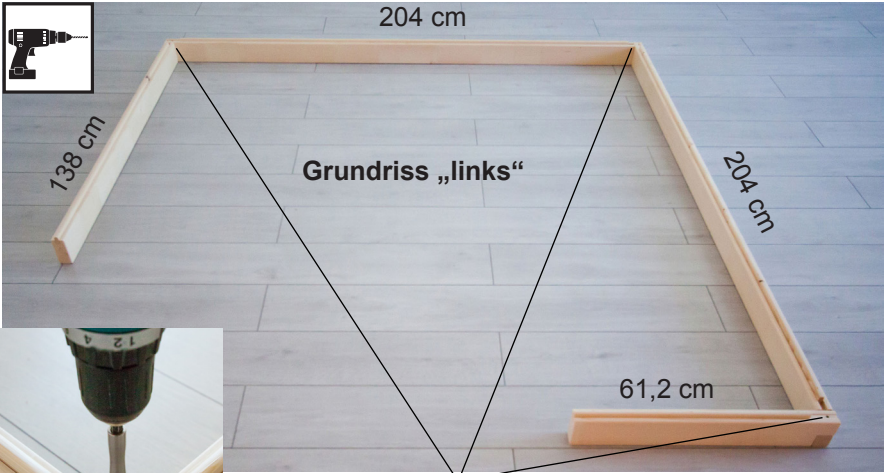

Bohrer 3mm, 3 Stk. Schrauben 4 x 70 mm

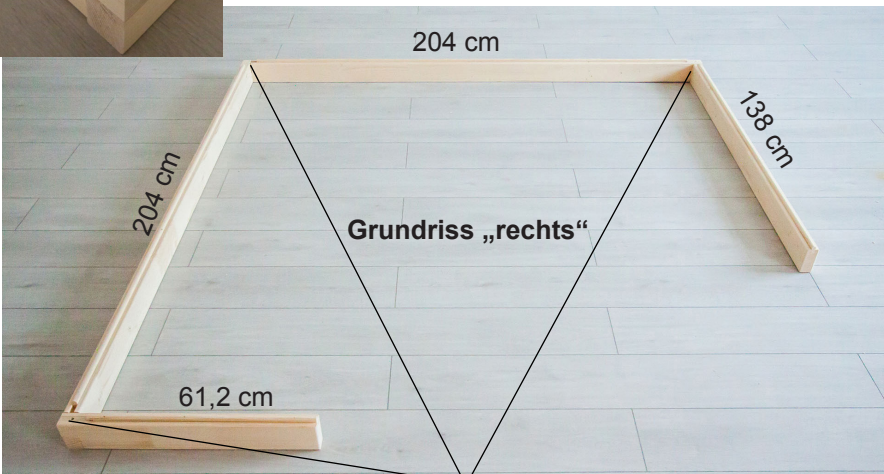

Bohrer 3mm, 3 Stk. Schrauben 4 x 70 mm

2.2. Montage der Wandelemente

Die Ecksteher werden mittels „Multiclips“ mit den Wandelementen verbunden. Die weiteren Wandelemente sind mit Nut und Feder verbunden und werden miteinander verschraubt.



A bezeichnet immer die Sichtseite, dies ist auf der Oberseite der Wandelemente gekennzeichnet.

Achtung!

In weiterer Folge wird die Montage für Grundriss „links“ beschrieben. Änderungen betreffend Montage für Grundriss „rechts“ - siehe Seite 34.

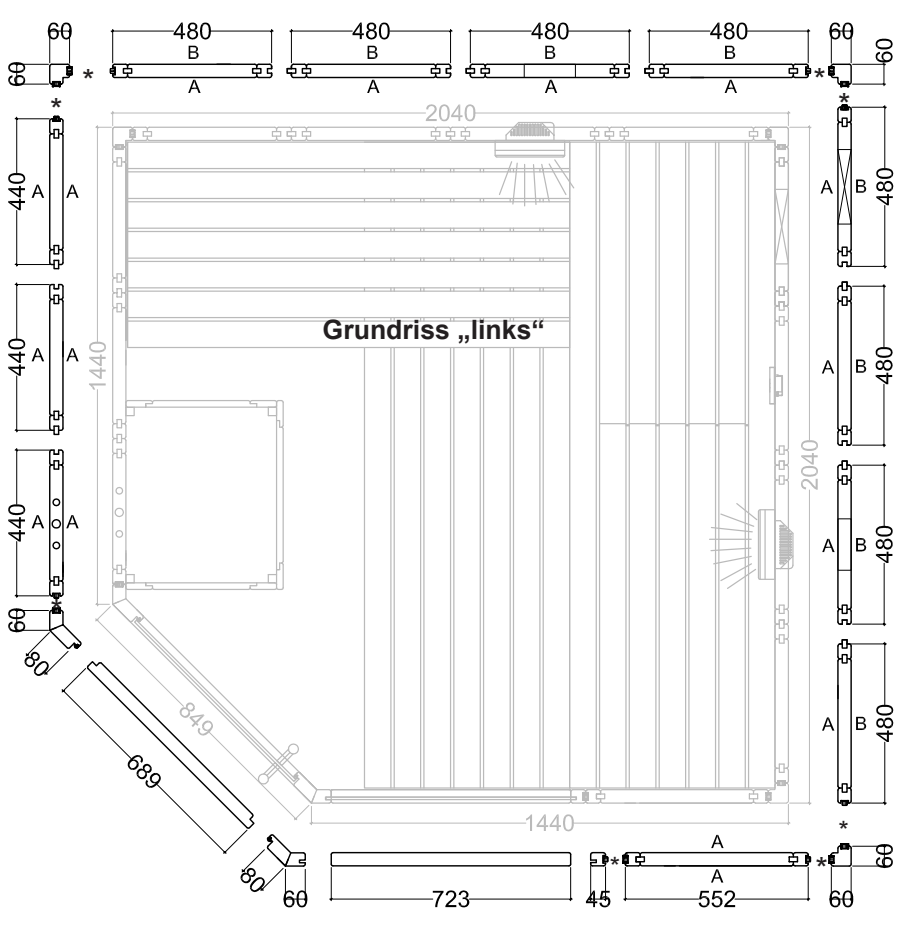

* Multiclips

Montage Ecksteher mit Wandelement

Montieren Sie die Wandelemente mit den Ecksteher am Boden vor und setzen Sie diese Ecken dann auf den Bodenrahmen auf.

Stecken Sie den Ecksteher von oben nach unten auf die Wandelemente. Achten Sie dabei auf die korrekte Ausrichtung der „Multiclips“ (siehe unten). Der Ecksteher muss bündig mit den Wandelementen sein.

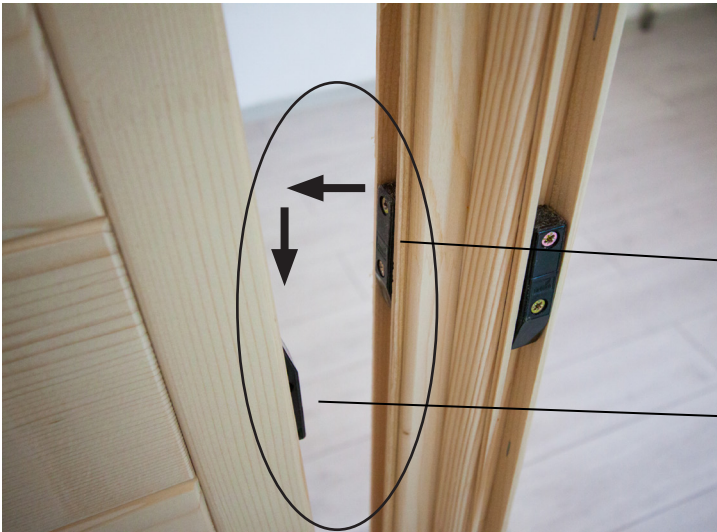

Multiclip



DE



Montage Wandelemente

Das Elektroelement hat Bohrungen zum Verlegen der Kabel. Position siehe Grundrisspläne auf Seite 33 und Seite 34.



Elektroelement

Verschrauben der Wandelemente



Überprüfen Sie die rechten Winkel, bevor Sie die Wandelemente verschrauben. Beachten Sie den Tipp auf Seite 4.



DE

Bohrer 3 mm, 8 Stk. Schrauben 4 x 70 mm

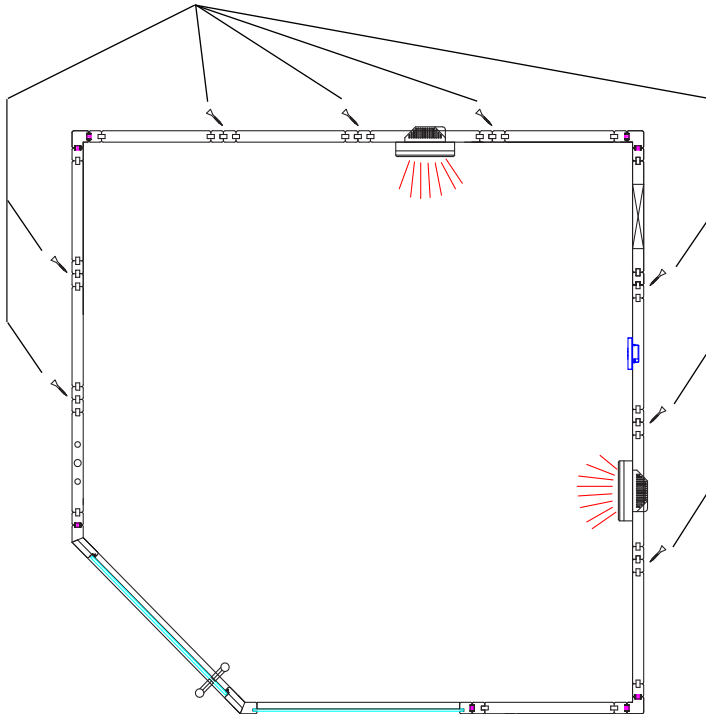

Ecksteher und Steher für Glas



Glaselement

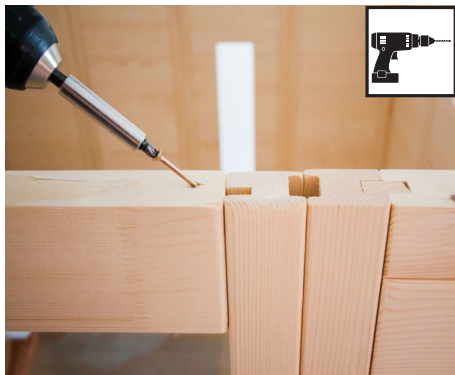
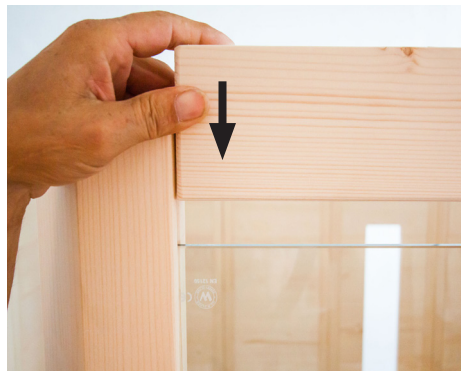

Bohrer 3 mm,
1 Stk. Schrauben 4 x 70 mm

Bohrer 3 mm,
1 Stk. Schrauben 4 x 70 mm

DE

Element oberhalb der Tür

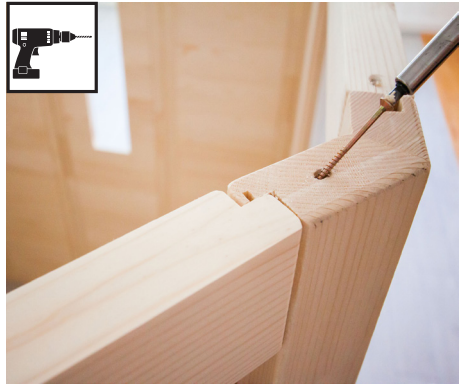

Bohrer 3 mm,
1 Stk. Schrauben 4 x 70 mm

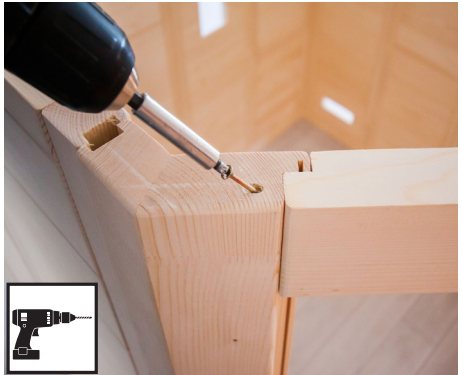

Bohrer 3 mm,
1 Stk. Schrauben 4 x 70 mm



DE

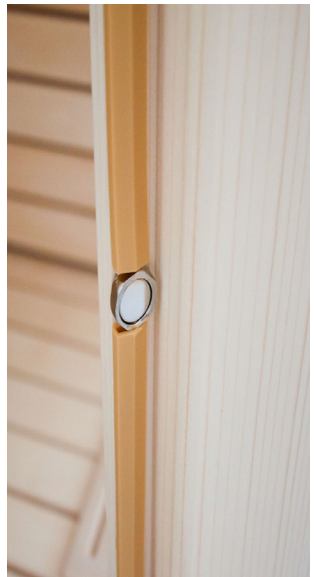

2.3. Montage Dach Dachauflageleisten



Schrauben 4 x 70 mm



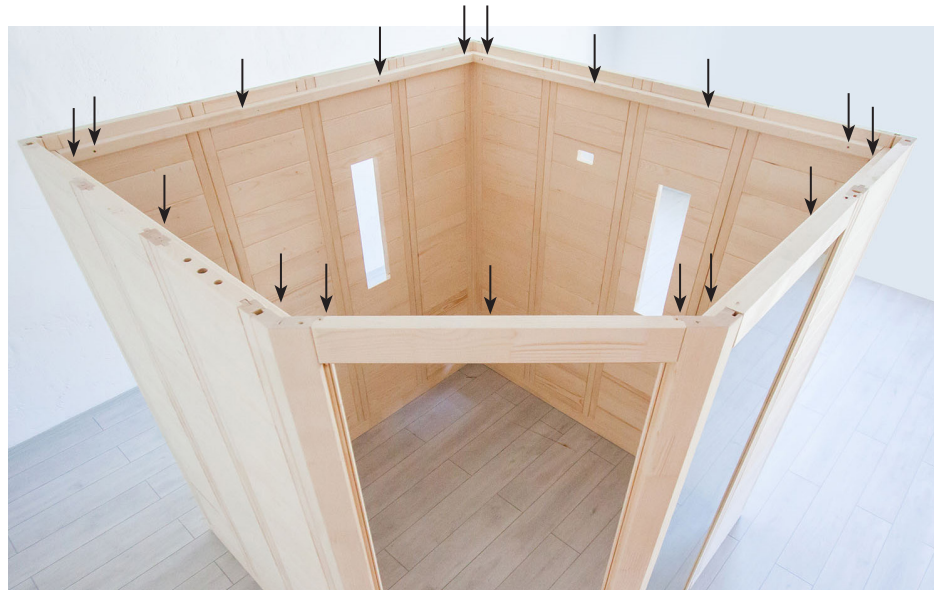

17 Stk. Schrauben 4 x 70 mm

Dachelemente

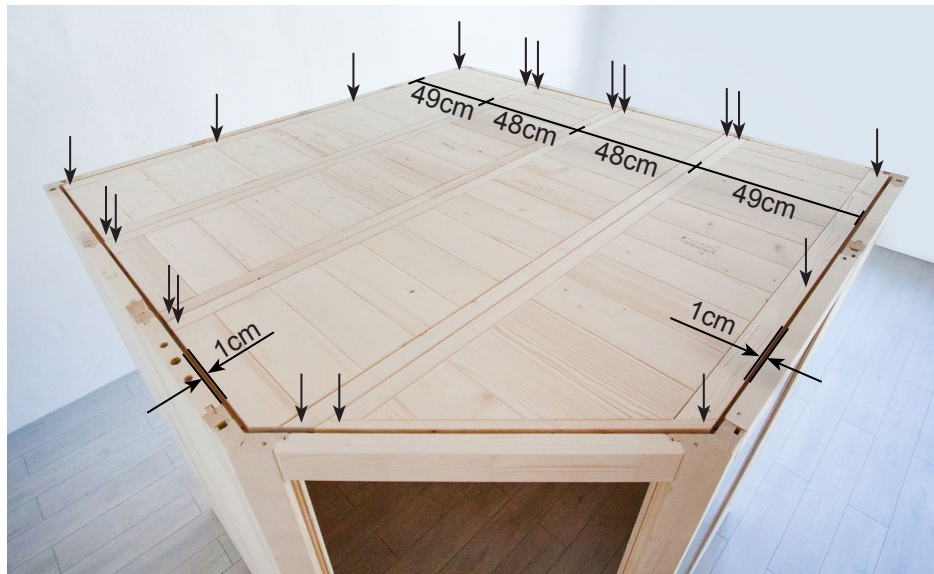

Bohrer 3 mm, 19 Stk. Schrauben 4 x 70 mm

2.4. Montage Lüftungsschieber



Bohrer 3 mm, 4 Stk. Schrauben 3 x 40 mm

2.5. Montage Inneneinrichtung

Bankauflageleisten

Bohrer 3 mm, 3 Stk. Schrauben 5 x 70 mm



2 Stk. Schrauben 4 x 60 mm

Bohrer 3 mm, 3 Stk. Schrauben 5 x 70 mm

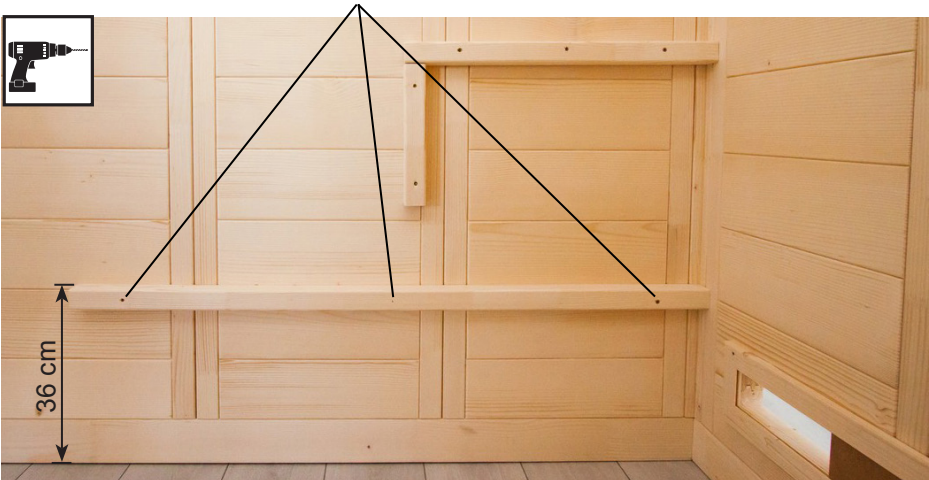

DE

Bohrer 3 mm, 3 Stk. Schrauben 5 x 70 mm

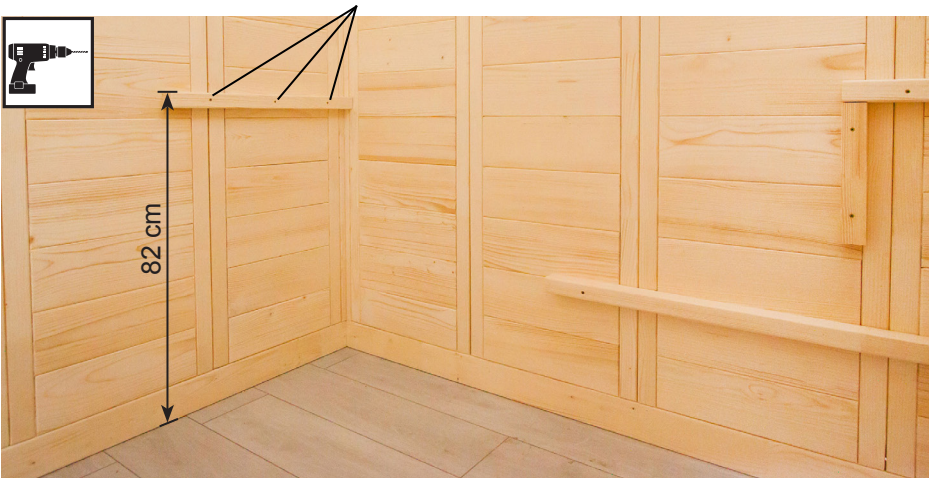

Bankauflageleiste mit Abdeckblende vor dem Glasteil

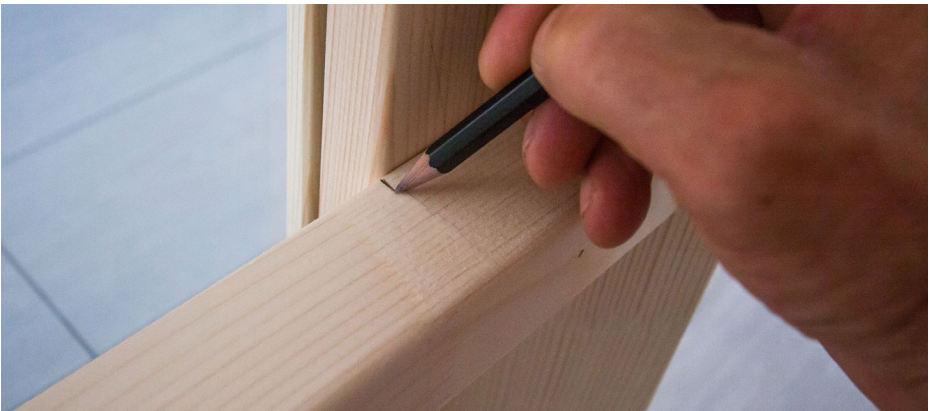

2 Stk. Schrauben 4 x 60 mm



DE

3Stk. Schrauben 5 x 70 mm



3 Stk. Schrauben 5 x 70 mm
2 Stk. Schrauben 4 x 60 mm



Banksichtblende

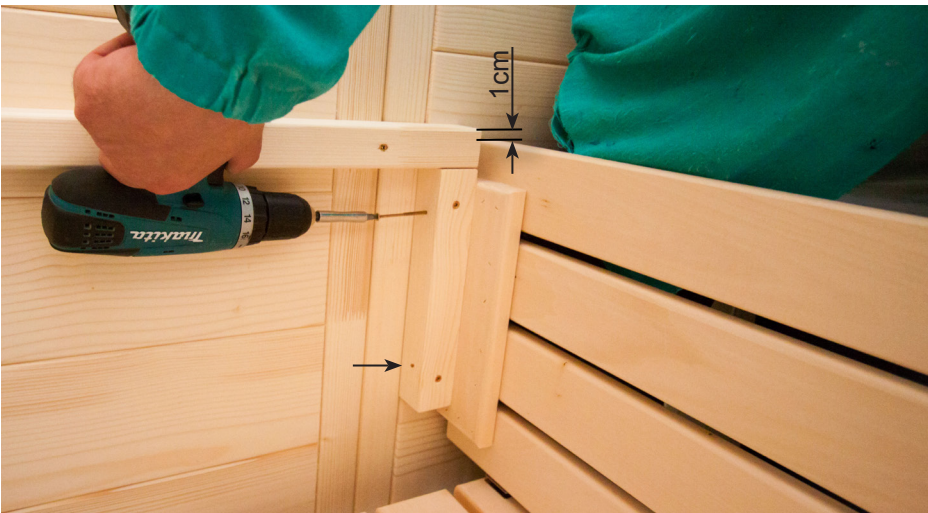

4 Stk. Schrauben 4 x 60 mm

Bank



DE

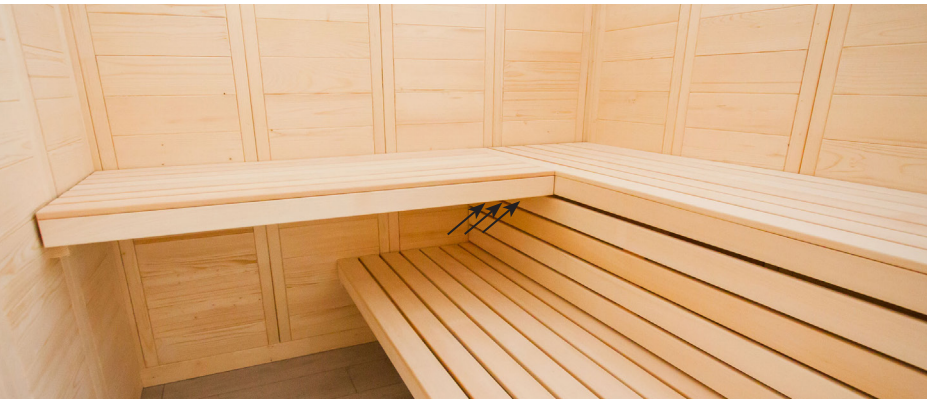

Bohrer 3 mm, 3 Stk. Schrauben 5 x 70 mm



Infrarot-Strahler und Rückenlehnen

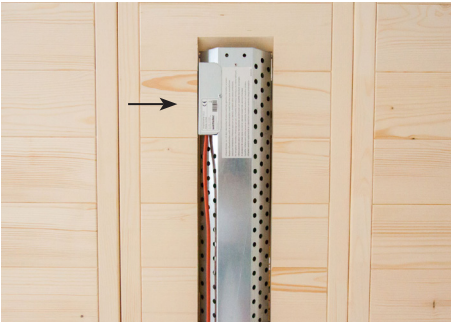

Anschlussbox oben



Beschriftung lesbar



4 Stk. Schrauben 3 x 20 mm



4 Stk. Schrauben 4 x 60 mm



Bohrer 3mm, 8 Stk. Schrauben 4 x 70 mm

2.6. Montage Zubehör

Saunaleuchte



Leuchtmittel einsetzen
(nicht im Lieferumfang enthalten)



Bohrer 3mm, 2 Stk. Schrauben



4 Stk. Schrauben 3 x 40 mm

Ofenschutzgitter



Bohren Sie vor der Montage des Ofenschutzgitters den Auslass für das Ofenkabel im Elektroelement.



4 Stk. Schrauben 3 x 40 mm

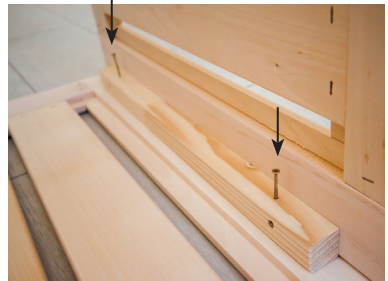

4 Stk. Schrauben 3 x 40 mm



2.7. Montage Glastür



Die untere Bohrung des Türgriffs ist in 92,4 cm Höhe.
Die Ausrichtung der Beschläge wird durch die Justierung / Drehung
der beiden Kunststoffeinlagen vorgenommen.

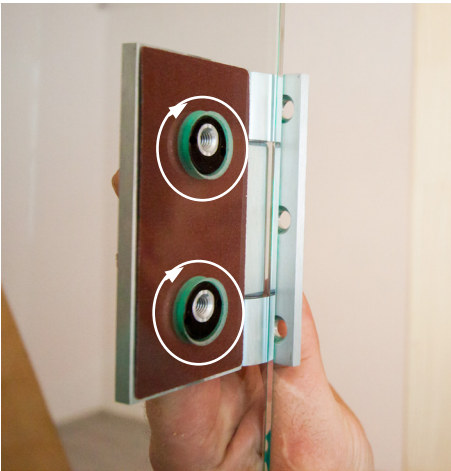

Türgriff und Überschubblech

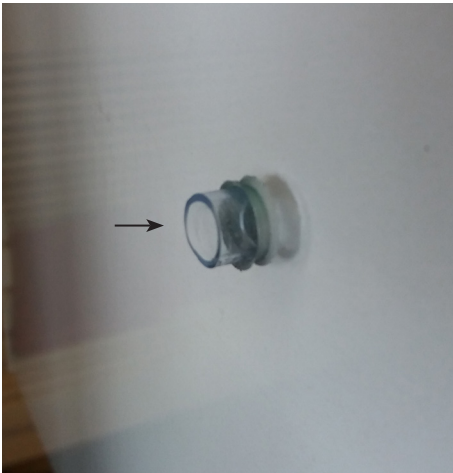

Silikonring in Bohrungen einlegen



Kunststoff Beilagscheibe bei Niro-Griff beilegen



2.8. Montage Dachkranz



Montieren Sie den Dachkranz erst nachdem Sie die Kabel zum Saunaofen und zur Saunasteuerung eingezogen haben. Möglicherweise muss die Leiste beim Elektroelement ausgeschnitten werden.



Bohrer 3 mm, 9 Stk. Schrauben 3 x 40 mm

2.9. Montage Dachabdeckleiste



Montieren Sie die Dachabdeckleiste erst nachdem Sie die Kabel zum Saunaofen und zur Saunasteuerung eingezogen haben. Möglicherweise muss die Leiste beim Elektroelement ausgeschnitten werden.



14 Stk. Schrauben 3 x 40 mm

3. Grundriss

3.1. Grundriss „links“

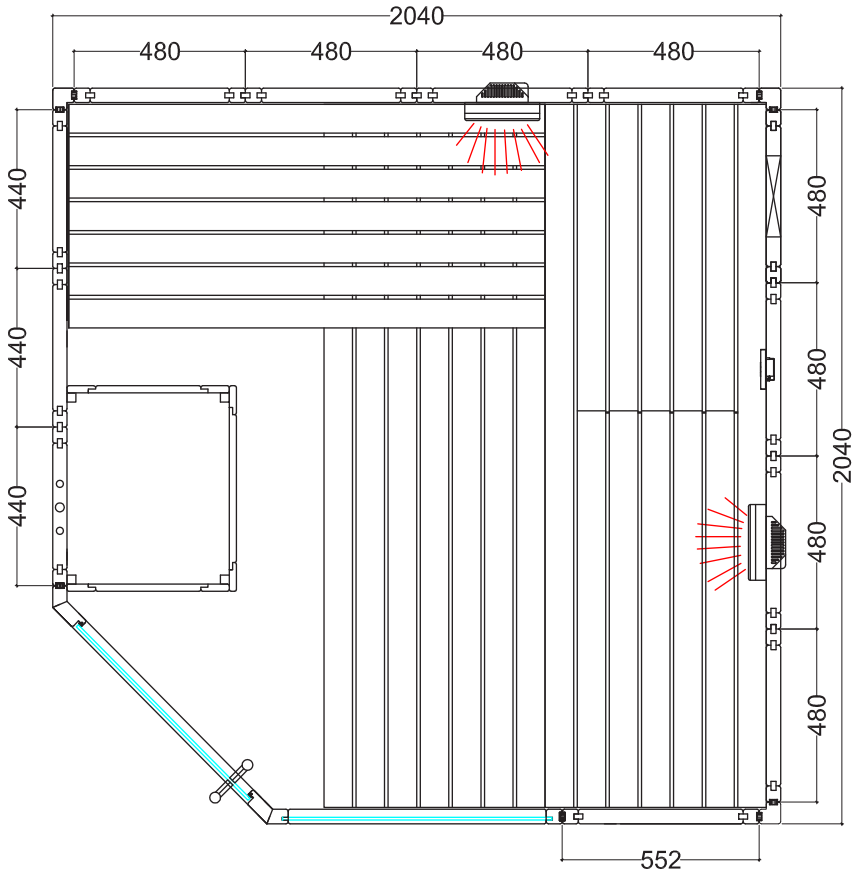

3.2. Grundriss „rechts“

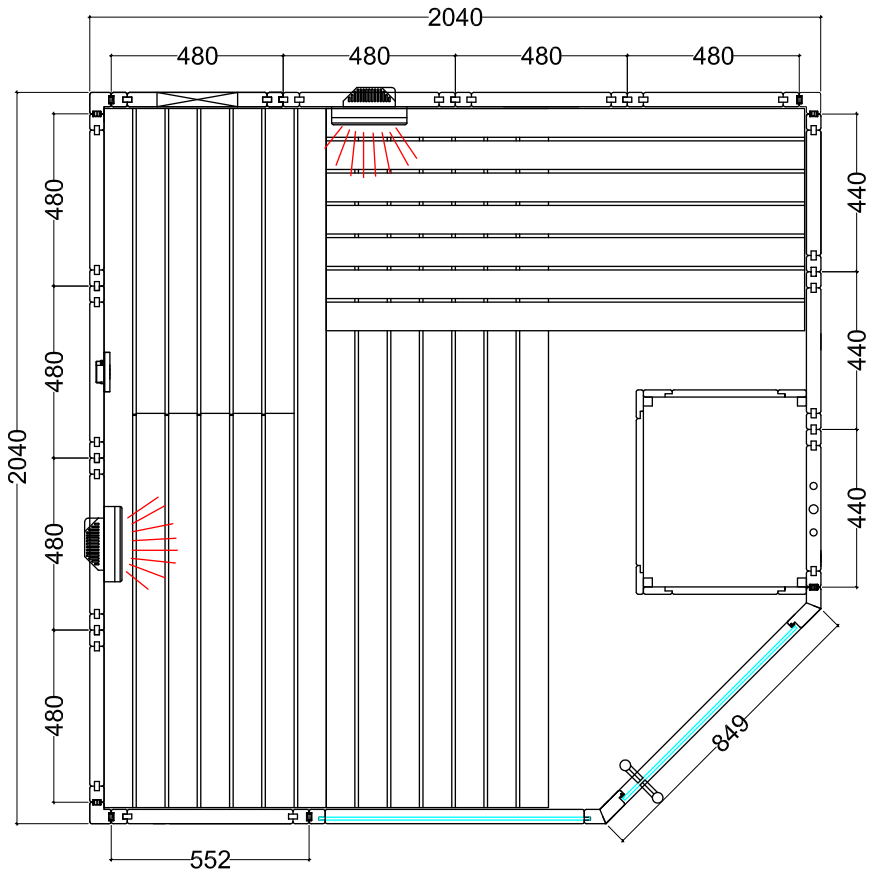

3.3. Änderungen bei Montage Grundriss „rechts“

Für die Montage von Ecksteher und Steher für das Glas (Seite 14)

Entfernen Sie die Multiclips vom Ecksteher und dem Steher für Glas.
Verwenden Sie die beiliegende Schablone für die neue Positionierung der Multiclips.

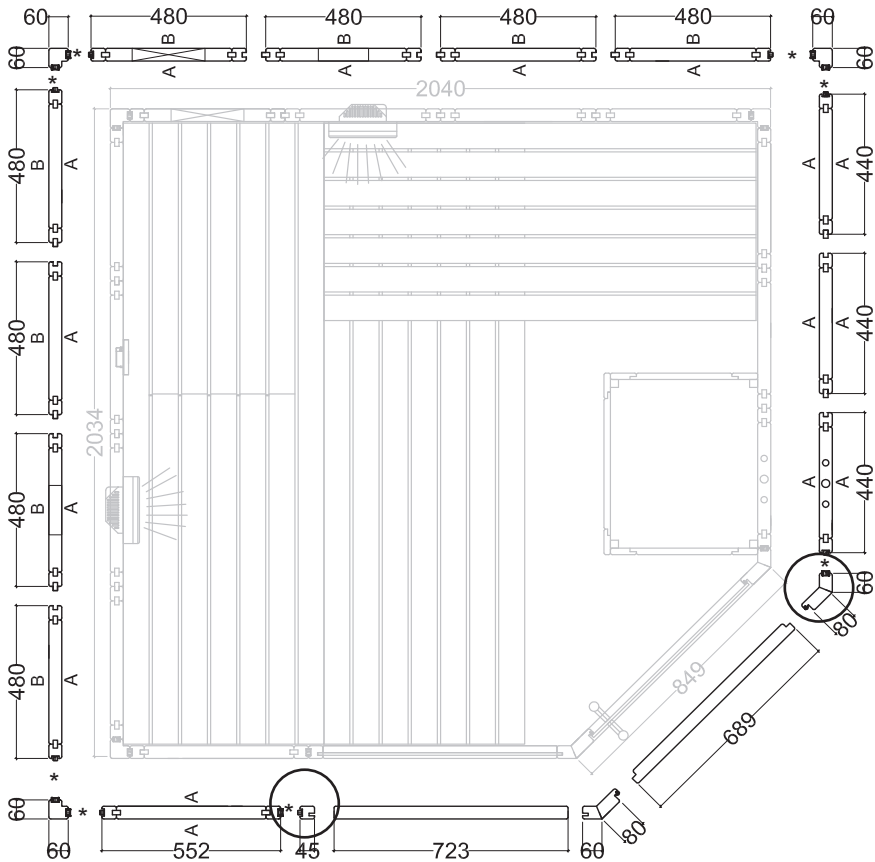

* Multiclips





sentiotec GmbH | Division of Harvia Group | Oberregauer Straße 48, A-4844 Regau
T +43 (0) 7672/277 20-567 | F -801 | info@sentiotec.com | www.sentiotec.com